

JYSçãÑÑ s ys-vÑÓ yÓ ÓÑÑ SéÑÑ Ó ú # #i Ó

' » 'ã . ú Nµ¹ š - z Nµè Sü#p \ Ö Ö c 2(4

9A⁸w{ !OËĪ^ßwa ÇJ8^ßw, N^ßwBç7«t⁰w{ ' L•

æšž-D GT " Ö È ; 6*#½" K• " K,>->-¶ æß!@+
ë0Žž * 7f7c G2(4 /8-A/£K•" D Û æß!! x+ ŽVİ " K• / I ; (Ü° /82(" ž>- Wİ æ!xx !!ø

...æ@Àè Sü#p \ Ö(ÝÁŽ-" ...U »!æA Â±± Ī - p A \ Ö æ@EM=lè E Ò « Ö wí lè Â
F #±± OE¹ ^ u wú 59Kz{ lè Â u(. 5î lè Â ¶ • g³ ¾c lè Sü#p \ Ö wý ' - .ú'ã . ú Nµ
¹ š - z Nµ# 5±± Ö c æ u ' » ' /ø±±è E 2(4 ù7 *^ ÓKóZ Ī • N, w@@Ī- .ú'ã . >Ī"x • w
] @Īè E 2(4 Kè "xFü±±Â 8'ã . £ @@Ī- .ú Ī 50i E C0Ä" w f > lè a ; Ö- K!±±-
š - wĒ # @ÔÄm6'ã . Ī 50i ¹ z Nµš - DÀ FÜ 4 5'ã . >Ī"x • ¹ Ī 50i E C0Ä" wĒ(Ý³ • 4!
'ã . Ö c • ±±@@Ī , ,L4 É=• ; wU C+±<3i T - š - 8 w@@Ī±± Ö c æ u & lè Sü#p \ Ö B#
] ³ 7æ ±±¾c u É Â g ĒO±• ; w@@Ī±± Ö c • Á*U » ¾c lè Â(Ý g Ô*L±±è Sü#p \ Ö
(ÝÁŽ

æj æ@Úè Sü#p \ Ö Ī 50i E C 'ã . >Ī"x • z NµÖ c 'ã . ú NµÖ c
Z + 31" \$ Á 6 0æææ' ([4 - . Äöæææ' 0 4C\$ Áß!!K@ %!ß o!OKO Bk

ææUè ÁDð8 Z "ª^ » lè # '] 8 p1 59A
WML•/ < &Â Â lè #3ñ5D^TÖ FÜ < &è a ¹ Ö-
K! ...UL<3i T - È "æ@B p lè Sü#p \ Ö(Ý
AŽ^{BOO}%è Sü#p \ Ö h>@•(Ý g á • Ç6*Fü ü MĒ
OŽDÀ 7 lè E 2(4 "MOZTEL< r Ó" Ö"lè a DTEL
æUš çp Ö çUš | Ñ , ' (Ý % " %ã±è Sü#p \
Ö p*L # "lè a DTEL i Dè] • e DTEL±± 2
: °%è Sü#p \ Ö æ@) 7! lè E Ò • ±± « Ö"
Â Â lè #3ñ5 1F #E Ò±± « Ö"Í ³ lè E g Ý
^ u ELÓ %RFú±±è Sü#p \ Ö p*L # "lè / 2\
±±š - B²Dð6* - ±±@K} š - "G) 7! lè ±±Ú
=Ī %g @lè Â ¶ • ¹ lè E ±±u(" @ãG-A/£ 7! È
» ¾c lè ±±Sü#p \ Ö %

lè Â# '] 8 p1 "Kè ,! Ô8ä Â 8 lè E
2(4 ±±ã . "E ^ c 3Óm • 4! 'ã . Ö c • ±±Ē(Ý %
' ([xĒGôú Nµ(Ü7' Ö c lè Sü#p \ Ö ±±A
/£ "s \ @@ĪæuL->@x FÜ Â 8, % ±±š - ¹ ELÓ"
\$ ±±x FÜ &MDÀ ÷ 1) 3Dð8F* : æi "59A Â 8
(Ü° £ Ð "æ@æ| ML • %' ([" Öý ' - .ú h
ÖKhi Ö c æ < "£ U ' ' -m7-A p ³ Doš - Ö c

2(4 %' ([Ö » lè 3 0 </\$ K! N, "ý ' -
.ú! , / 3 Ö c • %s \ ' 0.ú æ u 6 - Wã .
ú NµFü 7! - £ Ö c u É] K} c %' ([@Öý '
- .ú G4! 'ã . ú NµÖ c • "' ([Öý ' 5_ Ö c
• "' ([Öý ' #p N Ö c • ' ¾c lè ±±Sü#p \
Ö"s \ E È æ u ú &d->@ä m6±±ã . ú NµFü %
g³ 8ä Â 8'ã . FÜ "' ([B! @@Ī- .ú Ž A)]
@Ī. "£ EÔô ÂP• Ö c • ¾c Sü#p \ Ö %s E È
c • ò ò mK} » , ,LO¹@Ī"£Í 6 Á*U » lè Â(Ý g w
' ([0" B! ÖB X @@Ī-Ī"x • "] @Īè š - Clè a
DTEL %s \ E È >Ī"x • @@ĪF* * >óL<3i T - È "
7! -ã . ±±] @Ī: 1è-> % , z "² ú &c4g] & lè
Sü#p \ Ö h Ö Ö c æ" ±±A/£ %

' ([B04 ' "lè Sü#p \ Ö "ª^ lè a ¹ Ö-
K!±±- È B p ±±<3i T 7 \$Í \ Ö % & lè a ¹ Ö-
K!±±<3i T - È ±±lè-> ü E ú &c \ - WC*y TKè
MÄ% U p = ±±A% Glè Sü#p \ Ö Ö c ' ([Z "A L<
3i T - š - h >@*^ i w& ú - N, C 52
ý Uç•qq - N, ' N "£ A @ç - TL† - š
- ¹ #p Ö - š - g • Çi %s \ U ĒKrlè ÁDð8

Z "Ö o ± C G B B L < 3 i T - È ± C % - É
 lè E 2(4 + ± L < 3 i T - È f "Ož Ö š - : Bà x
 : L < 3 i T - È "ý ' ± - È Ö c æ u 6 * ^ u %
 lµ & 7 E : Bà " 3 ú Nµ Ö c 1 z Nµ Ö c 4 5 ± ±
 • 4 ! ' ä . Ö c • Á * U » ¼ c lè S ü # p \ Ö (Y Á Ž % A
 Ö c æ u ± ± H Ý U » á † ò ò " x F ü M Ö Ž T E L 1 M Ö Ž
 š - " 1 = • 4 ! ' ä . Ö c • ± ± @ @ Í + æ @ @ Í ³ -
 . ú ä . > i " x • " : ò] @ Í m 6 ± ± Á 8 ' ä . F ü " E
] @ L < 3 i T - È + e l µ & C + ± L < 3 i T -
 È "ý ' - . ú i 50 i E C O Ä " - æ L • & ' ä . i
 50 i E = y 1 N E C " - æ L • @ D Ä - z Nµ Ö c F ü
 φ Ž Ö š - + 3 @ @ Í ± Ö c • Á * U » lè Á (Y g £
 6 u] ¼ c ³ lè S ü # p \ Ö %
 ' 0 ' / ø ³ Á 8 lè E 2(4 + ± ù 7 * ^ Ó N , " 2(
 4 K - E ³ Ö c æ u & ä . > i " x • 1 i 50 i E C O Ä "
 ± ± @ @ Í æ " U X ö Ä ö > Z 1 = ³ & K (Ü Ö c 2(4
 ± ± , L O 1 @ Í " £ - 3 ö Á * U » È K r l è E %

Ö ± lè E 2(4 Ö È " N ,

' ([Ö E Ö ð N . 3 ½ " 4 ' lè E 2(4 ù 7 * ^
 Ó K ó Z i • N , ± ± r M ¾ T 1 , % M ¾ T ; 6 K) p N
 , % D p % ' 0 lè E 2(4 ù 7 * ^ Ó K ó Z i • N , g
 & A Ž " - A / £ ³ ¼ c lè S ü # p \ Ö ± ± Ö c æ u " - + ß
 m . g %

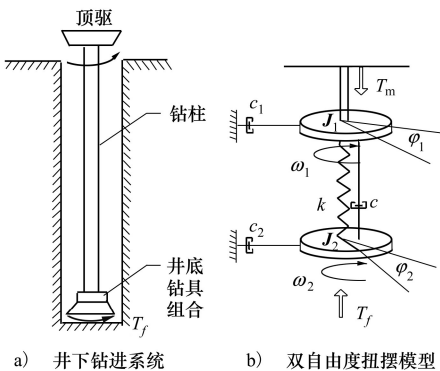

+ ß æ Á 8 lè E 2(4 ù 7 * ^ Ó N ,

' » ù 7 * ^ Ó K ó Z i • N , ÷ ' ([Ö & lè E
 2(4 + ± t @ ä * U f 1 T φ T Ö F ü - C lè E 2(4 % 2(
 4 + ± D ý Ö æ 8 ä

$$\#_B p_B j \#_B p_B f p_0 o j \#_B p_B f p_0 o j \#_B p_B k \hat{o}_1$$

$$\#_0 p_0 f \#_B p_B f p_0 o f \#_B p_B f p_0 o j \#_B p_0 k f \hat{o}_0 o o$$

$$\% \text{Bo}$$

< Z " #_B g M Ö Ž T E L F ü " #_0 g Á Á lè ± 3 ñ 5 D T E L Ö
 F ü " #_B g M Ö Ž K h i 2 (• " #_0 g Á Á lè ± 3 ñ 5 K h i 2 (
 • " #_B g lè K h i 2 (• " #_B g lè G Ó 2 (• " #_B g M Ö Ž
 > ý z / (" p_0 g Á Á lè ± 3 ñ 5 > ý z / (% è a > ý z / (o "
 ô_B g M Ö Ž š - % o g 2(4 + ± D Ä " ô . g L < 3 i T - š
 - % o g 2(4 + ± Ö " _0 g Á Á lè ± 3 ñ 5 D T E L % è a
 D T E L o %

g ó -> ü E lè a D T E L U S i \$ g K ! ± ± E 4 T " V
 * U ý U k • q q - N , N lè ±] ± ± - š - ô . %
 L < 3 i T - š - ± ± = D è < ä
 ô . % o o k

$$\dot{B} \text{œ} \neq s \setminus_0 s j \mu \setminus " s B s j 9_9$$

$$\dot{9}_9 k \setminus_0 o \text{œ} \neq s \setminus_0 s j \mu \setminus " s B s \ddagger 9_9$$

$$\dot{9}_1 j \% \text{9}_9 f 9_1 o \text{f} \setminus_0 \text{os} \hat{O} k \setminus_0 o \text{œ} \neq s \setminus_0 s \ddagger \mu \setminus$$

$$\% \text{00}$$

< Z " B g lè 5 S 5 š - " 9_9 g - T L † - š - "
 9_1 g # p Ö - š - " µ \ g L # E L g K ! K 5 i " Ū â ! "
 ß Ö g 3 Ū O 1 e • £ A Ç v ³ - š - ± ± 8 K Z (° %

$$E 6 x k [\dot{p}_B p_B f p_0 \dot{p}_0] k [\dot{B} \dot{o}]$$

$$\% o g ' ä . F ü " T M < \% \text{00} \text{Æ} = ' ä . / \# K ! \text{æ} / 8 \pm \pm \cdot < \text{ä}$$

$$x k A x j B u j D \hat{o} .$$

$$y k C x$$

$$\% \text{00}$$

$$\begin{matrix} \dot{e} f \frac{p_j}{\#_B} & f \frac{\$}{\#_B} & \frac{p}{\#_B} & \dot{u} \\ \dot{e} \frac{p}{\#_B} & \frac{\$}{\#_B} & f \frac{p_j}{\#_B} & \dot{u} \end{matrix}$$

$$\begin{matrix} \dot{e} \frac{p}{\#_B} & \frac{\$}{\#_B} & f \frac{p_j}{\#_B} & \dot{u} \\ \dot{e} \frac{p}{\#_B} & \frac{\$}{\#_B} & f \frac{p_j}{\#_B} & \dot{u} \end{matrix}$$

$$D k \dot{e} \frac{p}{\#_B} \dot{u} " C k [\dot{B} ! !] \%$$

é k ô_B g 2(4 D Ä ' " A g ä . - K b " B g 2(4 D Ä
 ' - K b % F ü o " C g 2(4 D Ä ' - K b % F ü o " D g •
 Ö D Ä ' - K b % F ü o " y k C x g " x F ü ± ± D Ä ' F ü %
 & » È K r l è E 2(4 5 9 ? - " 6 M Ö Ž T E L x_B " x
 F ü " £ ' ä . t : , ! Ö 8 ä %

† Ö c æ u @ @ Í

g ¼ c lè ± ± S ü # p \ Ö " Y F 3 @ @ Í ³ ' ä . ú
 Nµ 1 š - z Nµ % 4 5 ± ± Ö c æ u % Ö c æ u 4 ± ±
 + 0 m . g % A @ @ Í h > 0 3 g F 3 á † ' ä . > i " x •

@@Î"] @ÎÂ 8lèE 2(4 ±±ã . FÛx ÷lè a ;
 ÖoK!±±- š- ð,±æ ï 50i E C0Ä" @@Î"
 f > 4 ÇDTEL\ e;] @Î±±- š- ð, E C'ã .
 ï 50i x e; '£ A@ÎÄz NµÔc FÛï 50i ôj +e • 4!
 'ã . Ôc • ±±@@Î" %

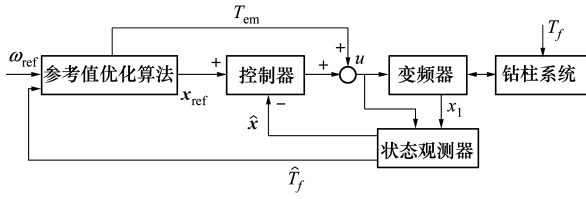

$$+ 0æÔc æu4 ± ±$$

#ZÏ 'ã . >ï"x •

2(4 %oZ "ã . FÛ o' ÷L<3ì T • Õ
 FÛ ô: ,! Ò8ä " 62(4 DÄ' é' 'ã . FÛ
 ßDÄ' FÛo "x %Y 6lèE 2(4 >ï"x • @@Î
] @Îè aDTELg, ±±": "¶ ÷ - È] @Î%E ò&c
 ú > c3Óï"x • ±±] @Îú É %' » Äü ç& ð çÿ •
 >ï"x • ±±@@Îæ" " KcBð • ÖDÄ' %og L<3ì T -
 š- ±±3ì T] @Î'E6 5E/±±Ë÷"8ä 'ã . >ï"x
 • ±±ÖÈ " æ/8 á

$$\frac{1}{\beta} k_f \frac{p_j r_0}{\#_s} d f \frac{s}{\#_s} d j \frac{p}{\#_s} d j \frac{\beta}{\#_s} é j p_{s\beta} \%_{o\beta} f d_0$$

$$\frac{1}{\beta} k d f d j p_{s0} \%_{o\beta} f d_0$$

$$\frac{1}{\beta} k \frac{p}{\#_0} d j \frac{s}{\#_0} d f \frac{p_j r_0}{\#_0} d j \frac{\beta}{\#_0} d_{i-1} j p_s \%_{o\beta} f d_0$$

$$\delta k p_{s\beta} \%_{o\beta} f d_0 \quad \%_{x0}$$

< Z "K_s k[p_{s\beta} p_{s0} p_s p_{s\alpha}] g'ã . >ï"x •
 ±±Ë÷" [d_s d" d" d" d_{i-1}] g'ã . FÛ±±] @Î
 i ÷L<3ì T - š- ±±3ì T] @Î" A>ï"x • Ë÷
 *^ - EKhi ì)3 @ÎÄ ßð %
 'ã . >ï"x • %x±±! @ GMi< =•g g
 x%ok µ_x µ_0 ð^ ç j µ µ_0 ð ç j
 æµ_0 ð^ ç j ô ç j ß %o
 < Z " ôg #K! e • "µ %ok 0" "xog ï • '! @! %
 - EKhi ì)3 4 ' "€! @! µ k! y # "2(4 KcBð
 ú ÁB^A0T3Óg "A0j #K! T3Óg ßy ô ßð % -
 EKhi ì)3 \ - .ú ' » K (Ü! @ GMi< ±±? ½ @@Î
 æ" "- æl • @2(4 6! D^a ±±Ö. 'i T "
 - æl • ->ï"x • ±±Khi - %

#ZÏ ï 50i E C0Ä"
 lè a' Ö- K!±±- È \ C±±" £ AKè ,!
 Ò"x FÛ % - ÉMOZ±±b g : 6* ý ÈBàL±±OžÕš -
 x : ! D^T±±L<3ì T - š- "ý ' ±±- È Ôc æ
 u 6* G^ u %g? àE - K MÄ' Y ' ý ' ' » ï
 50i E C±±Ôc æu % f > € z ±±L<3ì T -
 È- ô. ' DÄ' ï 50i \ e; " È # E C @æÇ 1 Wä .
 ±±ï 50i e; " @ÎÄOžÕš - ±±ï 50i ôj " - K (Ü
 Ôc2(4 1 » - %ã . %
)3 'ã . 8 "Í 6 p *LSÛ#p\ Õ %CSÛ#p\ Õ
 =Ø¼c o# "2(4 %o =Ø•g g
 kAx j B ô_ j D ô.
 x_ß kCx %o
 æœœ >)3 'ã . %o" @@ÎE C0Ä"

$$\begin{matrix} \hat{x} & \hat{u} & \hat{y} & \hat{z} \\ \hat{e} & \hat{e} & \hat{e} & \hat{e} \\ \hat{e} & \hat{e} & \hat{e} & \hat{e} \end{matrix}$$

$$\begin{bmatrix} A & B \\ C & D \end{bmatrix} k f \frac{s}{\#_s \#_0} \delta ! \quad \%_{o0}$$

$$\begin{matrix} \hat{x} & \hat{u} & \hat{y} & \hat{z} \\ \hat{e} & \hat{e} & \hat{e} & \hat{e} \\ \hat{e} & \hat{e} & \hat{e} & \hat{e} \\ \hat{e} & \hat{e} & \hat{e} & \hat{e} \end{matrix}$$

$$\begin{matrix} \hat{x} & \hat{u} & \hat{y} & \hat{z} \\ \hat{e} & \hat{e} & \hat{e} & \hat{e} \\ \hat{e} & \hat{e} & \hat{e} & \hat{e} \\ \hat{e} & \hat{e} & \hat{e} & \hat{e} \end{matrix}$$

*^ TM< %o - " =ØE C±±ã . ï 50i ß e; k e;
 k \ e; %
 U ÈKrlè Â Z "h>@6 Wï • *^ ú %o.. @æÇ á
 TIÖD^8& "s"" "nFü1 MÇDTEL ð % TIÖA07 lè
 Â, È # "s"" A07 lè Â "ß 1" "s"nFü MÇDZ A07 lè
 E 2(4 DTEL% ' DÄ' ï 50i %MÇDTEL o\ e; *^ ú
 %o.. @æÇ] @Îi ð *^ 'ã . >ï"x • 8ä " ' » ï 50

i E C0Ä" %0" 8ä 1 Wä . +±i 50i x_e;
 ÷ z NµÔc +±i 50i ô₁ %
 #žŮ† • 4! 'ä . Ô c •

*^ » 'ä . >i" x • %xo] @Îm6 +±2(4 'ä .
 4" i 50i E C0Ä" %0 8ä 1 Wä . +±i 50i
 x_e ; " • 4! 'ä . ú NµÔc • Ä È (Ý %g È g K (Ü2(
 4 Ä Ÿ • 6* È " i 50i E C0Ä" %0 9 # @ÇOžÖ
 š - ô₁ %' » 'ä . >i" x • %xo 1 i 50i E C0Ä"
 %0 " @ @ Î 'ä . ú Nµ' š - z Nµ %4 5 +± • 4! 'ä
 . Ô c • " £ Ô c ,

é k ô₁ j p_β %0_e f β o j p₀ %0_e f d o j

p %0_e f d o j p_x Ü₀ %0_e f β o Õ %0 o

< Z " K k [p_β p₀ " p " p_x] g Ô c • È ÷ ÷ " 2(
 4 & " x Fú + M O D T E L @ Ç / 3 (Ü 7 % Ô c • È
 ÷ ÷ p Ó ^ - E K h i Ì) 3 8 ä β 0 %

• 4! 'ä . Ô c • %0! o ± š - z NµÔc È
 g K (Ü Ô c 2(4 Ä C F Ÿ • 6* È % • 4! 'ä . Ô c •
 %0! o ± ä . B L ú NµÔc f 2(4 %o o ± %æ
 4) " È g K (Ü Ô c 2(4 ± Õ . ú Á % f > @ %æ z 4
 Ç) 3 β 0 " 8 2(4 %o o 1 • Ô " F F z 4 K (Ü @ %æ
 Ç - K (Ü Ô c 2(4 / Ç %
 ± E M * Ô T Q X - K b

Q k B s A æ B s A ° B %β 0

A - K b ± = y D <

> w o k $\frac{\div \div_0 f \S \#}{\#_0 \#_0}$ %β 0 o

È K r 2(4 Z ÷ ÷_0 j S # " F 6 * Ô T Q X - K b ± / á
 d L S Q o k %β o
 - 2(4 %o o 1 • Ô % ' " F z 4 K (Ü @ %æ Ç
 - K (Ü Ô c 2(4 / Ç » = ž ä .

x₁ k $\frac{\hat{a} \cdot j p \backslash e_i}{\S}$ \ e₁ ü %β x o

ú † , , L 3 ½

V * U X ö Ä ö > " 1 = 3 & là E 2(4 ù 7 * ^ Ó K ó
 Z i • N , %β o C 5 2 % o o 1 ' ä . >i" x • %x o ± ,
 , L " ø 3 ú 3 i 50i E C 0 Ä " %0 + ± Ì 6 * " 3 ½ 3 • 4!
 ' ä . Ô c • %0! o ± Õ . T 6 * 1 x : - È ± ± T 6 * %

lè N , È " i • h > @ ' # ½ » ' ([" " Ò %
 = • Ó † là N , È " i •

| N , i • | , , L • i |
|---|-----------|
| G Ó 2 (• % [] ¼ d ^{qβ} o | x @ |
| lè K h i 2 (• % [] ¼ ¼ d ^{qβ} o | 0 ž |
| M O D T E L F ü % k ¼] ° o | 0 β 0 0 |
| M O D K h i 2 (• % [] ¼ ¼ d ^{qβ} o | x 0 " |
| > @ D T E L F ü % k ¼] ° o | @ x |
| > @ K h i 2 (• % [] ¼ ¼ d ^{qβ} o | " ! |
| - T L † - š - [] | β 0 β x |
| # p Õ - š - [] | @ ! ! |
| L # E L g K ! K 5 i d ^{qβ} ¼ | ! ž β |

ú ž Ů † ' ä . >i" x • T 6 * 3 ½

f > - E K h i Ì) 3 @ ð Ä " i • ' ! @ ! µ k ! y " %
 k 0 " " x o " # K ! e • ô k ! y " ä . >i" x • + ± È ÷ ÷ K s
 k 0 " y x " f β β y 0 0 " x y β x " f β 0 ! ! Ò % g Ô
 * L S ü # p \ Õ " , , L Z 2 (4 D Ä ' @ è Ç g ô β k
 β 0 ! ! ! [] %

lè S ü # p \ Õ p * L # " ù 7 * ^ Ó K ó Z i • N ,
 %β o ; ' ä . >i" x • %x o ± , L 4 É - + + " m
 . g % + g l è a D T E L \ 0 ± , L i 1] @ Î i % ù +
 Z , 8] ; k + ± è S ü # p \ Õ (Ý A ž " là a e S Ÿ f
 # p Õ f S Ÿ | • L T] Ñ , % ' " ù 7 * ^ Ó K ó Z
 i • N , %β o Á * U » là S ü # p \ Õ g) 3 + ± A / £
 ÷ S ü # p \ Õ Ô c æ " ± ± A / £ %

+ x g M O Ž ; là a > ý K ! z / (p_β f p₀ ± , L
 i 1] @ Î i % > ý z / (± ± T < = ³ là Õ .. 6 * F ü
 ± ± T < " \ - W F ú @ ± i • " s \ (Ý 6 ± ± £ - A / £ Z
 £ : F ú ó Ô c > ý z / (± ± T < % ^ + ; + x , L
 4 É - " @ @ Î ± ä . >i" x • %x o ! D ° ó - >]
] @ Î Ä 8 là E 2(4 ± ± ä . % ' " ' ä . >i" x • %x o

Á * U » @ - Ì là S ü # p \ Õ \ S p * L %
 + " g L < 3 i T - š - ô , ± , L i 1] @ Î i %
 + " = • ; " ä . >i" x • %x o E ! D ° ó - >]] @ Î
 L < 3 i T - š - ô . % Ý 6 ± ± A / £ E 6 Í " [÷ & L < 3 i
 T - š - ± ±] @ Î % L < 3 i T - š -] @ Î i ô . g
 i 50i E C 0 Ä " ý È D Ä ' %

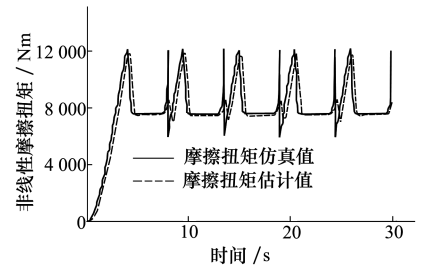
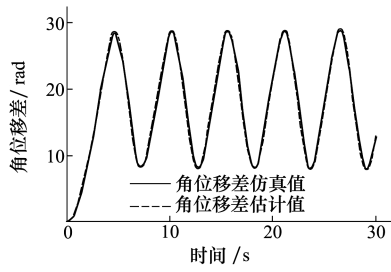
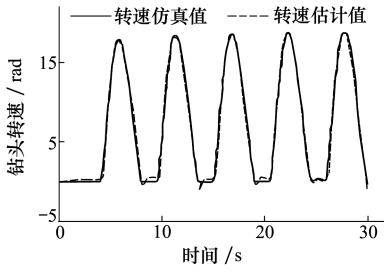

+ œèè aDTEL±, ,L i ; œœœœ + œœÿz/(±, ,L i o ; œœœœ + "œL<3ì T - š- ±, ,L i ô ;
] @îi d] @îi q] @îi e

úŕ† ï 50i E C0Ä' ì 6* 3 ½

U Xö Äö>Z " ï 50i \ e: 1 L<3ì T - š
 -] @îi e gDÀ' "ï 50i E C0Ä' % @DÄ
 'ã . ï 50i e: 1 OžÕ š- ô, %^ »lè Â , È
 %ü >o•! »#p Ö- š- 1 Lt- š- ", ,L
 Z"- š- ± C^ ü >=•.g %
 *^ TM< %o - "ã . ï 50i e: Z "MÖZTEL
 ï 50i e: 1 lè aDTELï 50i e: • 0v »2(4 DÄ
 ' ï 50i \ e: %+ ; + @3 X=•.g "Ulè Sũp\
 Õ=Ø¼c # " : 9lè , 8 %ü > 3 X g B! '¶"Bx!
 '¶"B! '¶o" ^ ï 50i E C0Ä' % 8ä Ä+ÿz/(
 ï 50i e: 1 zNµžÕ š- ±ï 50i ô, %^ +
 ; + @ - "Èlè a ; Ö- K!±- È %ü >oÈ
 T# "mL-±OžÕ š- œG È í "£ AMÖž; lè aK!
 +ÿz/(œG È í %E < ,m"CF • ÖÈ T# "
 MÖž±6 ì ì (È í "lè ...Ö±6*FüÈ í % , ,L
 4 È=•; "ï 50i E C0Ä' % f > € z -
 š- ±T < "È# @DÄ2(4 mL-±OžÕ š- 1 2(4
 'ã . ±ï 50i %

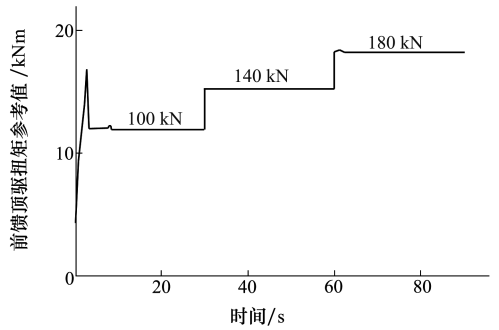

+ œ: 9lè , 8OžÕ š- ±ï 50i ô,

úŕ† • 4!'ã . Ô c • T6* 3 ½

'ã . >i"x • %œo] @îm 6 ±lè E 2(4
 FÜ"ï 50i E C0Ä' % 8ä 1 Wã . ±ï 50
 i 1 OžÕ š- %' »œo1 % @îi • 4!'ã . Ô c
 • %B! o"£ 1 = Ô c 2(4 ±, ,L %f > - EKhi ì
)3 "#K! e • ô%ž " Ô c • %B! o±È÷÷ 0! " "
 x" B! 0" 0 " 0 B " Ô%g 3 ½ Ô c • %B! oT6* "
 Y ' B ' lè Â(Yg ¼c lè Sũp\ Õ e*U± êç Ô
 c • E =y&! %^ »] W- 'ã . FÜ±K} c " êç
 Ô c • 6 - MíúNµ C "£ Ô c ,

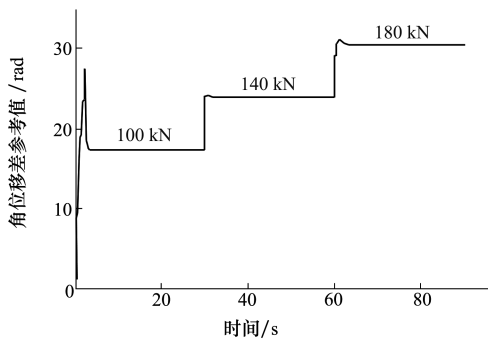

+ œ: 9lè , 8>ÿz/(ï 50i e:

é k P_s % e: f B o j P_c Ü e: f B o Ö %B" o
 œœ' ([0" B ÖE& êç Ô c • ¼c lè Sũp\ Õ
 ±ï Ô c T6* , - @œç U , ,L Z "f > - EKhi ì
)3 " êç Ô c • %B" o±È÷÷ g P_s %B B" P_c %
 B 00Ö" êç Ô c • %B" o±DÄ' ï 50i ; Ô c •
 %B! o± Ô c DÄ' ï 50, %9 " g MÖZTEL \ e: % Ž
 dJ ð %

U : 9 ±lè , 8 %ü > 3 X g B! '¶"Bx!
 '¶"B! '¶o" 0.ú Ô c • Ô c u É±, ,L 4 È %è

aDTELú Á o⁻ + 2+ B! m.g %, ,L4 É=•; "U
 - È! D° <+±ò â 8 "êçÔc • %B"o; • 4!'ã .
 Ôc • %B!ot ¼c lè Sü#p\ Ô%; êçÔc
 • %B"o%! "• 4!'ã . Ôc • %B!o+±A07⁻ #K!!
 - "B²A0! < "Ö . T6* ! Í EB• %€lè , %ü >o

Ë Í # "êçÔc • m3ñ=+±K (Ü2(4 \ ÖG! Í g
 %ð%£ A €lè , È Í] B! '¶ # "êçÔc • " 1
 = &lè Sü#p\ Ö+±¼c "lè Sü#p\ ÖFúÝ=Öi
 p %s \ " -lè , È Í] B! '¶ "ý ' +±• 4!'ã .
 Ôc • %B!oÊ&c6 u] ¼c lè +±Sü#p\ Ö%

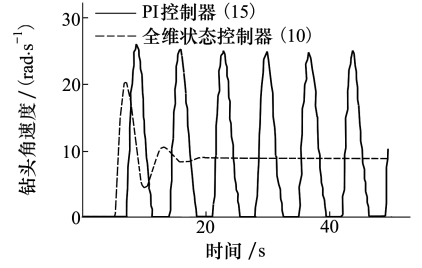
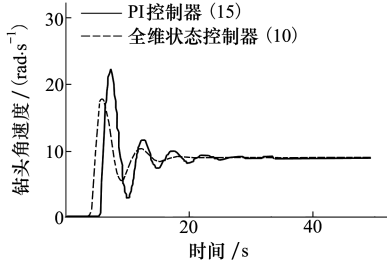
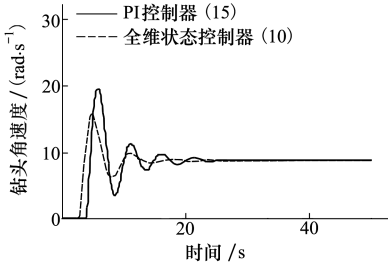

+ ælè , B! '¶ # 0.ú Ôc æææ+ ælè , B! '¶ # 0.ú Ôc æææ+ B! ælè , B! '¶ # 0.ú Ôc æu+±Ôc 3i æu+±Ôc 3i æu+±Ôc 3i

1/4 Â g ËO¹

g ³ O¹@#±Ôc æu &lè Sü#p\ Ö+±¼c
 c u É ÷ £ Ë*UT "E =y³ Â g ËO¹%gK_ Ôc
 • DÀ' / e " &MÖžš - ‡K} r 1) 3 %

ËKr2(4 Z "2(4 DÀ' i 50i \ e; *^ ú %o..EG
 Dø%è 0p@ç %c52U*b Ôl ±± M¾ L• - @ç o%
 2(4 DÀ' i 50i T⁻ \ e; %o" ç¼] ç^{QB}%ËKr2(4 Z
 +±è Ô• › o"lè Â , È ü >3Ó B! '¶ "Ë #lè
 Â# Ó3Óg !!!] %m-±Ulè s+±² ± g "]]
 C ± g B!@]] %MÖžš FÜ%Ö™] lè - Ôo
 # %B x@ 'k¼] 0"lè +±G Ó2(• 3Óg \$%O! " ¶] ð
 Ø"lè Khi 2(• 3Óg p%ß Ž ¶] ØU" Â Âlè ±
 3ñ5D™ FÜ3Óg # %O! 'k¼] 0%t ÇMÖžš
 2(• 1 Â Âlè ±3ñ5Khi 2(• gL#%E d GÉ Í Ô
 cKèÓ"s \ - É U Khi Ž # 8Sü#p\ Ö=Ø6 u
 ¼c " F@#±Ôc • 6! g+±Qçy T %

+p'x] ±MÖžš - ËKri - + B! m.g "p'x]
 ±MÖžš TELÉKri ¹ EÖðã . > i"x •] @±è aDTM
 EL⁻ + B! m.g %ËO¹• › =•; "U - \ Ôc • x
 z "MÖžš < r Ó\ Ö"3Óg " ç] ç-MÖžš -
 p*L " %ð Ö™ Ö80! !!! 200!!! ¶] ðè aDTM
 EL' (ÝL#i " p*Llè Sü#p\ Ö%- \ Ôc • ;
 3üDÁ07⁻ x ; "MÖžš - +±\ Ö=Ø6 u ¼c "lè aDTM
 EL+±\ Ö=Ø6 u ¼c " £ Alè aDTELÉ#=#B, Dp» M£
 Öžš! 4 2(4 DÀ' i 50i < r Ó\ Ö%ËO¹4

É=•; "lè Sü#p\ ÖÄ] 6 u ¼c %
 *^(Ýg ËO¹ - "m@#±Ôc æu Á*U
 » ¼c lè Â(Ýg Ô*L+±è Sü#p\ Ö%

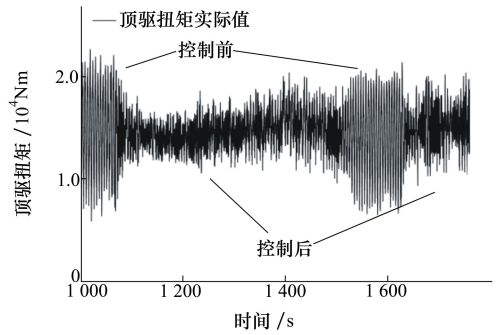

+ B!ææp'x] ±MÖžš - ËKri

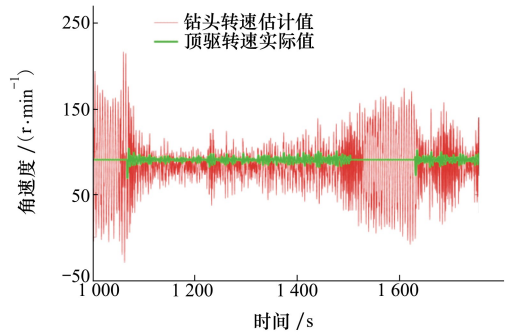

+ B!æè aDTEL] @îi ; +p'x] ±MÖžš TELÉKri

