

JYScãÑÑ s ys-VÑÓ yÓ ÓÑŷ SéÑ# # úyÓ Ó ½

&đA 3 ½2(4 E C @ @Î ÷ Á*U-A/£

{ } w2O' / w » "â wEþTÆZ

%-D G T " Õ È ; 6*#½" K•" K,>->-¶ œ&Ź! @o

...œ@Ág ³ È(ÝP #V P , (Ü° 87WŞ p Õ g&ð Ñ' #VÓ &ð u(' IŽ ç kOvT6* i • ±ó
-> "xFüw&(Ý 6+±&đA d ÷ 3 ½2(4 E=y³ E C @ @Îw&• › ; 1)3 æ" E=y³ • w£ ' /ø³ E/
*U » &ð Ñ' #VÓ@ÐÄ±• = 3&@ µ• " ' » Bxæ! Ò ä 1 { IŽ &ð Ñ &đA 3 ½2(4 1
• › ; 1)3 æ" E=y³ T6* @ñ ¹ Á*U-A/£ -A/£ 4 É=• ; Æ E C ; +±&đA 3 ½2(4 OS5 * Kr!>7W
3ñ3ô+±Ž ç k"xFü@o w£ AA 2(4 ú Á #K! • › 6 u TP EÐð&! &đA 3 ½" ¹ M4 "xFü
æ" &đA 3 ½" 1èÓ! P %80! ! è / Ç T! ª w* L ó-> @ñ &ð Ñ' #VÓ &ð u(' 1
IŽ ç kOvT6*

œl| œ@Ú&đA 3 ½ d5F { IŽ &ð Ñ &@ µ• "
Z + 3 1" \$ ÁÆ ßðœœœ ([4 -. Äðœœœ 0 4C\$ ÁŹ!!! KØ %! O! o! Bk B! xK!

œœDp; ' "K¼m(Ü° <@é±: Ú y P "1 * &!>*U
7WŞ p Õ g ¹ &đAD> g+±Ž ç k>@o B· B· R
i " * Kr!>7WŞñ3ô%ç ö o8 < +±7WŞ (Ü° Ñ ...
G%ö6êdDp; ' c Ç³ - 2(D!Ž ' - ç k 4 ó "
û ö6êð] ö6êð "&!>*U7WŞ p Õ g+± ¶
ç k>@o B· B· R i "O!B j Ý c Ç+± ö6êð!
4 óK'³ E - ' ýP ¶ ç k>@o C"& Û1ç!- BU
¹ 0+± ç kFüCE6³ Ý+±ñ Ç%p , (Ü° ø ª
, +± { IŽ &ð Ñ = g!>*U7WŞ p Õ g ¹ &đAD> g
+±p , B, i ß00"59A ç ö lµ &!>*U7WŞ p Õ g+±
!Ž ç k"xFüý ' ³ R i +±ñ Ç" ' L->@' /ø\$
Bà ç ö IŽ ç k"xFü@o+±&đA 3 ½2(4 "g {
!Ž &ð Ñ+±p , ý È ó-> +±xA æ" % - æ
L• "K¼mP ÕFú! p Õ g+±p , "&ð Ñ' #VÓ:
Ú y P " t #VÓDè] 0 O!! ý" M4 +±#VÓ"x
Füæ" 3ü: 6*\$ BâP #V&P , (Ü° 8&đA#VÓ+±
ó-> "xFü"£) 7!&ð u(' ¹ ' #VÓ 3 00v&ð
Ñ T6* i • A B· B· T " ' ' » &đA 3 ½" E
=y#VÓ@ÐÄ= g8ä ÄP #V(Ü° 8&ð Ñ' #VÓ+±
h>@x â x - °%
ü = ±j • çOv xº U O! C3x ! j ^ 3 &đA
3 ½" Á*U » #VÓ"xFü 7 " 3 & *b £ "xFü4 É 1 &ð

!A 3 ½" @ÐÄ Ä E E=y³ &! -A/£ %¶öiö Á =
-A/£ Z ð i Uç!•øOv "ò" » &đA 3 ½" ' /ø³ T ,
@ÐÄ/8 ¼" È(Ý³ &ð Ñ 1 T6* i • ±±@ÐÄ%
¶öiö H çç-A/£ Z ð "Fø"U&đA 3 ½" & ÄÇç¹
Dj> 33Ô{ IŽ &ð Ñ U: 9 â 8+±Ž ç k'
TE=y³ TFü-A/£ %K¼m&đA 3 ½- \ +±p , "
= '÷v °@@Î³ - r <&đA 3 ½2(4 "£ 3 £ Á
*U » !O&ðÆ²&ðß , p Õ g&ð Dð/8 -A/£ %Dp;
' " * ² &đA 3 ½" U&ð Ñ 7+±Á*UœE=y³
- È-A/£ "(, ;) çOv "ò" » &đA 3 ½" - , ³ P
#Vt &ð Ñ IŽ ç k' T &ð u(' & #VÓ 3 0
OvT6*-A/£ " &đA 3 ½" @ÐÄ Ä E E=y³ A 3
½"£ E C ³ E/*U » t • â+±(Õ < d • 4 ± "J
' @î; ³ &đA 3 ½" UP #Vt &ð Ñ T â 8"xFü
+± =y T %
EÐð&đA 3 ½" &đAD> g&ð Ñ' #VÓ &
&ð u(' &Ž ç k 4 • OvT6* i • E=yó-> @ÐÄ
+±z ý \ &đA 13ñ3 "€ Ó+±P 1èÓ"xFü¹ • › ; 1
)3 % , z " * ² C,% +±A/£ h>@ \ lµ &đA 3 ½
" U&ð Ñ Z+±Á*U- , " &đA 3 ½2(4 +±@@Î
÷ • › ; 1)3 æ" -A/£ : Bà"TF 3 &đA 3 ½2(4
: 6*\$ Bà ç ö » 7WŞ p Õ g IŽ ç k+±"xFü@

lo %Y ´ EGDôz L TFüA0-A 1 ' -m-A/£ " " » ç ö
 +±Ž ĭ k"xFü@Ro ßk00" &E/*U » 7WŞ p Ö g &đ
 & ÑE 4 d ÷ 3 1/2±&đA 3 1/2(4 E =y³ E C @
 @Î"£ & • › ; 1)3 æ" E =y³ • " = ÷ ³ ËO¹Z
 "xFü) 3 1 3ñ3 Ý • BB±±"xFüA " @Ï@DÄA
 É±±ó-→ T %- ; EGDôËO¹æ" @ñ ³ &đA 3 1/2(
 4 ±±T6* " " » &đA 3 1/2" & Z ð 3 3Ô ÄÖç { !Ž
 &đ Ñ ß Ò ±±&đ u(' & #VÓ ÷ !Ž ĭ k 0v T6*
 E =y³ ËO¹-A/£ %

±±• i N 4 É=• ; ß"Ò" A d5F4 ±Fô*U- N6Ö
 5í ä ĭ 1 &"n ä ĭ ; %4 5±±ä ĭ æ< "U !Ž!ß ²
 6* L 3&đA#VÓû 0x! ! ýKz{] ßŽ ý" 6
 u è4 &đA Z±±C " ú Á " @Bñ3"€ Ó±±/ Ç T %
 - æL• "E .ú!a ä < d5F4 ± ± 67œ³ ±±& K_
 Ñ! T¹ ÷ , 6* È "U 0x! ! ý±±P #V&đA Z " d
 5Fí L • - P #VÓ : P » ß ß! ! ý"-→ d5FUP
 #V& , &đA Z±±/ Ç %%%

Öt &đA 3 1/2(4

&đA 3 1/2" \ EGDÉ 4 "xFü&đ Ñ' &đA =
 3 " ! Òä Ä!Ž ' - ĭ k Fü" £ K! Ò@DÄ' !æ!A! &
 &đ u(' 1 &đA#VÓ0v T6* ĭ • ±±- .ú æ" %&đA
 3 1/2(4 ±±) 3 - + ß m.g "EGDô d5Fû ËO¹#
 3P #VP , &đA ' " &đA 3üDöM±1)32(4 1)3 ;
 E ' &đA 3 1/2 "EGD&đA 3 1/2 & &đA 3ñ3"€ Ó
 E =y"xFü"£ 3"xFüÄ ÉE. ' @DÄg E =y 3 1/2 ¹ ;
 1)3 %N ó2(4 Ë(Ý & &đA 3 1/2 L#%æFü8 1 3i
 T±±Ç L N ó " @!xFü4 É±±ó-→ T %

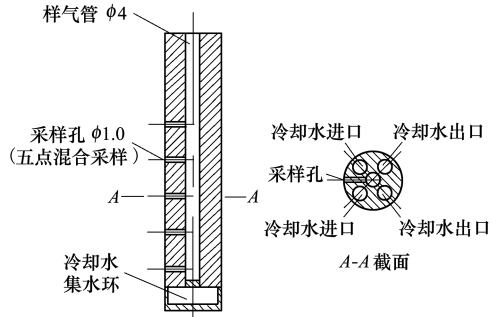

+ 0œÁ%#5 <!a ä d5F4 ±

&đA 3ü " WFô d • U Z ð d!A OÍ Z#\$5 "EGDô
 d!ADÄyOÍ C E ' M±1)32(4 "d!ADÄyOÍ C ; 7
 Ö Ô#V3ñ# • =K (Ü Ô c "Fô*U*b a & ±±æ< 3 d
 !A #VU %ß "M³"oi "K_ &đA Z @ ¹ !a 9â!A
 0v3ñ3 ä ž ú"xFü4 É±±ó-→ T %
 Ö#± M±1)32(4

M±1)32(4 \ &đA 3 1/2(4 Z±± J[3ñ =F
 3 " & d!A#VÓ & È &nFü¹ #÷ÓE =yó-→ A07"
 @î3 1/2 • "xFü4 É±±ó-→ T %

!A . !Ž ' -M±1)32(4 @ @Îæu - + m.g Fô
 *U7 ÖA07-2(4 3E ' @ 3 1/2 ±±d!A#VÓA0
 7] %ß "M³"oi "3E ' ¶ 3 1/2 ±±d!A#VÓA0
 7] %o" M³"oi "³^ » & 0 \ Fô*UL< 3 • 3ĭ C
 "xFü) 3 "la 9â!A & &đA Z & 0 "€ Ó±±"xFü4
 É ž úD°T " ' Y ´ @ @Î±M±1)32(4 3E ' -à

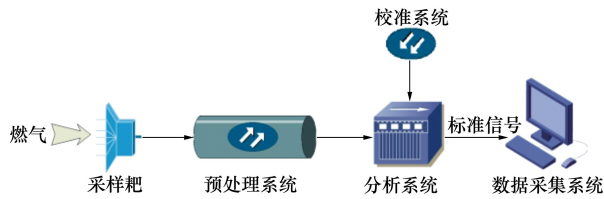

+ ßœ&đA 3 1/2(4 ĭ)3.g < +

ÖÖt d2(4
 d2(4 2 d5F&d!ADÄyOÍ C ¹ 7 Ö#V
 Ô3ñ# %

: @ç { !Ž &đ ÑE \ P #Vt &đ Ñ "£ '
 -m-A/£ ¹ z L TFü±±T6*O¹@ît U , OÍ&đ Ñ 7 -
 , ßk00" ' Y ´ @ @Î³ E/*U » , OÍ&đ Ñ&đA d
 ±±Á%#5 <!a ä d5F"£4 ± - + 0 m.g %"
 WFô d • • & &đA ' "n æ> £!i &đ Ñ ± > 0vC 3
 0 " " WFô d • 4 ± , %9 " • ± t g ß]] " -3üDôü
 W d • ±±&đA"nFü, %9 " @î d ± ± = T ¹ ó
 -→ T %

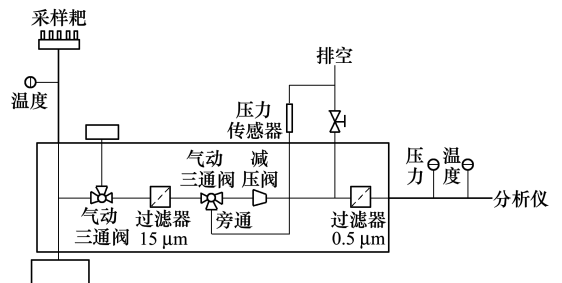

+ œA . !Ž ' -M±1)32(4

d5Fh €Fô*U Á • 4 ± " &đA 3üFô d • U Z
 ð d!A OÍ Z#\$5 " • ! xW • *U » ä ĭ !a x(Ü"E !a
 ¹ ' !a K!KÁ ĭ D " @î d5F±±ä ĭ 6 u T % z L

IT C- 3 1/2 1 L_%æ ++d!A u3üDôä • ä K'
 !a ° A077 e#V%EDôü , K-17 Öî EGô4> 3E
 ' 1 3 1/2 ++, È" nFüÔc U5)380! Fù" @î
 3 1/2 ++¶ • T" xFü• > ++6 u T %

FôUP , /§!AEÖ7 Öú f =ô4> & j W d2(
 4 Z oBUE =yÇ # f K' " EL"nC & j W2(4 ú Á
 #K!E =yA07 " Ñ Ä j W2(4 ++ú Á #K! U ß
 2 " @!xFü4 É++Ë # T" ó-> T" £ 6 u ý P
 "xFüu(' %
 ÖÛ± 3 1/2 1 N ó2(4

ç ö &7Wß p Ö g!Ž ç k"xFüý ' 3 Ri
 +>@o "h>@ & @ &¶ & 1 0E =y"xFü"
 s g 3 E =y• > 6 u T Q Ú 1 • > • "Y ' &&ð
 !A Z++ 0"€ Ó 1 3üDôä • ; d!A Z++a XFÜE
 E =y"xFü% @ 3 1/2 Fô*U!O%&].è } %@çÖd'x
 Fül)3 "¶ 3 1/2 Fô*UC " p v" %@ ÄÖd'x Fül
 ì)3 " 1 0 3 1/2 Fô*UL< 3 • 3! C %¶ Öç d'x
 Fül)3 " 0 3 1/2 Fô*UM§î " "xFül)3 "la XFÜFô
 *Uä J%< "xFül)3E =y"xFü%

N ó2(4 & 3 1/2 ++L#%æFÜ8 1 3ì TE =yÇ
 L7 ÖN ó "µK' 3 1/2 YCÖBB++"xFüA %Y
 ' E6*U Ž . ++P 3Ü! !A*U » 3 1/2 ++L#%æN
 ó 'E6*U1 3 1/2 e*UFÜ8 ++ !. " !. " !. "€ Ó
 ++4 ó!A & 3 1/2 ++FÜ8 1 3ì TE =yN ó "ý P 3
 1/2 ++"xFü!è Ó %

#± • > 1)3 æ"

e>ñ++&đA 3 1/2@ĐÄæ' t \ ' » &đA3ñ3 "€
 Ó++"xFüi ,! Ò &&ð Ñ++1 T6* î • E =y@!

 OÄ "s U ÈKr"xFüDô8 Z "&đA = 3 n 3 : o "
 3ñ3K!++%ç ÿ • &3 1/2 ++"xFül)3 &d!A++- T
 î • 0v 2MG RFúž ú3ñ3 "€ Ó++"xFü4 É ") 7!
 @ĐÄÄ] ++&ð Ñ 1 T6* î • Ô*LD°TA %Y '
 Ue>ñ++&đA 3 1/2@ĐÄæ" ' -m7 " &"xFü4 ÉE
 =y • "÷ Ñ ÈO' Z3ñ3 ÿ • &3 1/2 "xFül)3 &d
 !A- T î • 0v 2MBB++"xFü| " @!@ĐÄÄ É
 ++ó-> T %

#Z± 3ñ3 "€ Ó@ĐÄ

7Wß p Ö g&ðÆh>@Fô*U7Wß &'!æ"] L•&đA
 D>g&ðÆh>@Fô*U! !æ' V&dA "E ú e*U&ðÆ
 t \ -à!OC 5'- g h>@= 3++#§5'- " Fô*U
 EG< B @ s¶+! =•g %à!O&ðÆU/§!A Z&ð ++

C " ú Á æ/8 < g
 B @ s¶+! i_ j ï t %o o j R%¶o j ô%o o j
 J%@ o j %o @x oÖk
 æx%o o j x%¶o j x %o o j
 x%@ o j x %o o j x %o @e o j
 x%¶o o j x %¶ o j x %b o o %ßo
 < Z á ĩ g&ðß] • &ðÆmL-++§!A - A • +t "R'
 ô"J" 3 X g/§!A Z!T!A &¶ !A &' !T C-à &a9á!A &
 *_&§++€/ 3 • +xß x \ *L ='- Z 13ñ3 ++-
 A • %

EDôo? æ/8 < Z++xß x 1 ï" @ĐÄ'
 &ð Ñ!æA! &Ž ç k 4 • &ð u(' & t
 #VÓovï • %f > -à ì } &O ì } &T ì } & ì } &
 ~ ì } µ • " Ä] æ/8 %o %o o <
 B j %ê j o ĩ k xß j x j x %o
 ¥ j %ö j j x o ĩ k 0x j ex %o
 S j %ot j ôð j Jo ĩ k 0xß j 0x j x j
 æææx j 0x j x j x %x
 +j 0R ĩ k 0x j x j x %o
 -k x %o
 ææ*L ='- Z 1 !T C-à &- !T C-à &h -à!OC 5'- &
 ! [!T C'- 1 - !T C! [++- A • *U æ/8 %o 2
 %ßo <=•.g

xß k xß 0 Ö %ß
 x k xß Ö %o
 x k xß ÷ 5 Ö %o
 xß j x k xß ¶ Ö %ß
 x k xß ¶ Ö %ß

< Z á . Ö \ 3ñ3 . #-' 'ä . 8++€/ 3 • +.
 =*L ='- Z++: 93ñ3 %
 m6 Ô'- h++- A • xß *U æ/8 %ßo <
 =•.g

xß k xß j xß j x j xß j x j x j xß j x j x
 %ßo
 ææ& 7E %o7 %ßo <E ßß Wæ/8 5•/ø!o? "
 ,! Ò Ä] ú Á'- 1 1*L ='- ++- A • " &&ð Ñ
 ++T6* î • E =y@ĐÄ% s U ÈKr"xFüDô8 Z " 0
 1 @ G & 1 ¶ "xFü4 É Ô*L ÿ • + 0 G &
 "xFü4 É Ô*L ÿ • + 3 1/2 "xFül)3++K} c "
 ¶ ! 6 ß! . D" C g ¶ + @ 1 ¶ \ U#-' 'ä
 . "xFü++"59 & 0 & 0 & @ \ U w ÿ ' 'ä . 8

"xFü±±% ' "g³ ýP @ĐÄ1ëÓ"Y´ & M4 ±±@Í
OÄæ" E =y 8 • %

Ç v äü - A 0¹ @ 3 X G & Ô*L !
¹ 9 - A±±A +, z € / "€ Ó±± 0¹ @ 3
X G & ¶ Ô*L ! Ô¼ ¶ Ò¹ 9 Ô¼ ¶ Ò ±±xFü
A +, z € / "€ Ó±± 0 G & 0 "€ Ó Ô*L #¼
0 Ò ±±xFüA + g ¶ DTC g ¶ ±±DTC(´ +
J, g w Ý ' 'ä . 8 ±±X!a Fü%: 9 ±±3 ½ • ¹
ËÖ'2(4 G) 7! ! "9" ! Ä9 Ä# ¶ : 9 "Y´ EÖÖ
ËÖ"xFü¹ ´ ([A0-A & 7E • 2(• E =y→ Ç "±
€ = • ßmE %

=• Ç &đA 3 ½(4 • 2(•

• 2(•	• i
i	qßž! ß ^{9*}
9	qxž! ß ^{9*}
! Ä	! ž"
9 Ä	! ž
#	! ž
¶	! ž "

3 æ/8 %00 • ; Ä

x_ß k 0 Ò %ß j J, 0%_x f x_x o j

æœ%# 0 Ò ox %ß o

æœ3 æ/8 %00 • ; Ä

x_• k %0 Ò %ß j J, o j 9 J, 0%_x f x_x o j | x_ß
%ßxo

æœ3 æ/8 %ß0 • ; Ä

¶ x₀ j x k ¶ Ò x₀ j ! Ä ¶ Ò x_ß j

æ9 Ä ¶ Ò x_x %ß"o

æœ3 æ/8 %ß00 • ; Ä

x k ¶ Ò x₀ j ! Ä ¶ Ò x_ß j

æ9 Ä ¶ Ò x_x %ß o

< Z å . Ò \ 3ñ3 . € / 3 • ±±xFüi +. =*L
='- Z±±: 93ñ3 %

3 ì ø æ/8 %007 %ß < &%ß! o < ¹ • ; ±±

æ/8 %ß o7 %ß o < 5•/ø!o? "Ä] x_ß x &x₀¹ Ì
0v W- Fü"U » E =y&ð Ñ!æ!A! &ž ž k!a &
&ð u(´ & t #VÓ±±@ĐÄ%
#ž† &ð Ñ ï • @ĐÄ

ßo &ð Ñ!æ!A!
• k $\frac{\text{ßOy! ßßB j ßy! !}{0 y "i}$ %ß0

æœ3 Fô*U æ/8 %ß0@ĐÄ' ±±æ!A! Ç v g &đA
3 ½!æ!A! "3 Fô*U-)3"xFü&ðÆ¹ /§ !ABUFü"nFü
Ä] ±±æ!A! Ç v g-)3"xFüæ!A! %

0o!ž ' - ž k 4 •

- !T C-à ž k 4 • @ĐÄ

Ç k $\frac{0 !ß! yx}{\text{ßOy! ßßB j ßy! !}}$ %ß o

æœ- !T C! ž k 4 • @ĐÄ

Ç¶ k $\frac{x !! "y" x}{\text{ßOy! ßßB j ßy! !}}$ %ß o

æœ[!T C- ž k 4 • @ĐÄ

Ç¶ k $\frac{x !! "y" \%_{x} j x o}{\text{ßOy! ßßB j ßy! !}}$ %ß! o

æœW&ð-à!O ž k 4 • @ĐÄ

Ç @ k $\frac{\%ß! ßß j ß!! ox}{\text{ßOy! ßßB j ßy! !}}$ %ß0

< Z " \ &ðÆZ±±O! } ; -à ! } W• x! %

o&ð& u(´

k $\left[\text{ß f ß! ß! } \frac{\text{Ç}}{5} \text{ f } \frac{\text{Ç @}}{\text{ß!!!}} \right]$ %ß0o

< Z " 5 g &ðÆ±±& i %0đ ko%

xo' #VÓ

K¼m&ð Ñ' #VÓ±±: Ú t P "P #V"xFü=

g &ð Ñ ËÖ'Dð8 Z±±h>@KÄMÁ'p , ó-→ ±±&ð&
Ñ' #VÓ@ĐÄN , & » &ð Ñ±±' -m-A/£¹ /8

Á*U± 6 Fú<@< v %ÝKcâ e *U±±&ð Ñ' #VÓ
@ĐÄæ" h>@2 0v#V&ð& &@ " & ! & æ" Æü

O¹™<" ß^{10!0}"E . ú æ" t &ð& Dð8 E =y³)3
C " ' G) 7! @ĐÄ Ä É ; ËKr#VÓ | D°T %

K¼m&đA 3 ½- \ ±± ±÷=&Ì "6* L ó-→ Ä] &ð&
Ñ' 1%±±&đA3ñ3 "€ Ó "EÖÖ• = 3 &@ µ •

" ! ó-→] @ĐÄ&ð Ñ' #VÓ %
f > 6*Füµ • ì)3 "&ð ÑE h &@ &ðÆ÷

k ±±& Füx¹ 0v » ' h &@ • & ÇE^ "s U ËKr
&ð Ñ Z "&ð Dð8 k & FüT " • & ÇE^ , % & µ <

' U@ĐÄDð8 Z 3 • & ÇE^ * * : @! " £ =• Dë
< g

ï %0, 0 t j "¶0 ð j "0 Jo j Ä5 %ß9 j
æ¥9 @ j S9 j +9 ¶ ok x_ß x' 0 j x₀ x' ¶0 j

æx x' 0 j x_x x' 0 j x_x x' j x_x x' 0 j

æx₀ x' ¶0 j x_x x' j x_x x' 0 %ß o

< Z å Äg &ðÆËKr k & Fü;)3 @ç & Fü±±! i "

” x 3 X g ' /§!A &đA+±&@ %
 f > & È “ • > À 03 0 &¶0 & 0 &@ & &
 @ &¶ 0 &¶ & i 0 +±&@ 5 = > #VÓ+±GM!
 < * • ”- æ/8 %0xom.g
 k q j 9₃ô j 9₀ô j 9₀ô j 9_xô j
 æ9₀ô j 9₀ô j 9₀ô j 9₀ô j 9₀ô j
 æ9₀ô⁰ %0x0
 < Z ” g3ñ3 U#VÓ ô 8 m& Á+±&@ ” ô k
 ô Ñ!!!”GM!<2(• 9₃ 9₀ - = 0 m.g %
 • = 3&@ µ • ” @đÄ&æ Ñ' #VÓ+±”n/8
 + - + x m.g %

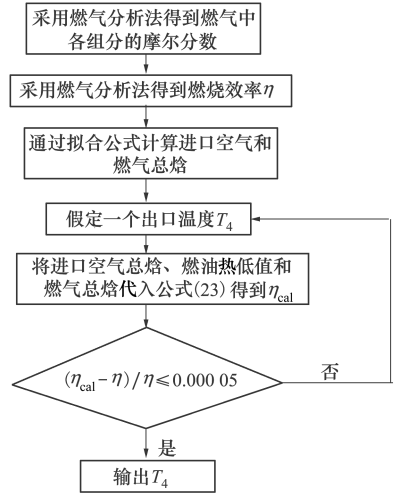

+ xæ&æ Ñ' #VÓ@đÄ”n/8 +

= #± 13ñ3+±&@ 52(•

2(•	9	9 ₀	9	9	9 _x	9
¶ ₀	q @ Ž ß	! x! Ž @	q" ßŽ 0	Ž	q 0@Ž 0 0	q x0Ž
o	q x! 0 x! Ž	0ß! Ž @	" 0 Ž x	qßx xŽ "	q 0@Ž 0 0	q x0Ž
o	q @ßŽx	! !ß Žx @	q @ x! Ž x	0! Ž "	qß 0 @ß ß	@ " ! Ž
@ ₀	q 0" ß @ Ž	! Ž " ß	x Ž 0 ß	ß " xŽ	q 0@Ž 0 0	q x0Ž @
@	q ßß !! Ž	! " " Ž @	q @ßx Ž ß	ß 0 x0Ž @	q @ x Ž @ x	ß " ! Ž @ 0
@ ₀	q " 0!	ß x @!	q @ !!	ß !!!	q ß !!!	ß !!!
¶ ₀	0 0!	0 !	q !!	x 0 0!	q " @ !!	x x!
¶	! ß Ž 0	x " Ž x	q ß ! ! Ž 0	! " ß Ž! @	q 00 @ß Ž "	0ß Ž @ß x

2(•	9	9 ₀	9	9	9 _x
¶ ₀	ß 0xßŽ	qx" @Ž x @	! Ž @ ß	q Ž 0 "	! Ž @ß ß @
o	ß 0xßŽ	qx" @Ž x @	q ß! " Ž @ x	Ž ß x" @	q! Ž x 0! ß
o	q 0xŽ 0 x	qx Ž ß @ @	00 Ž 0	q Ž! 0	0 Ž ß x 0 @ 0
@ ₀	ß 0xßŽ	qx" @Ž x @	q! Ž 0 ! x	!	!
@	x xŽ " 0 @	q " x Ž	Ž @ "	q Ž 0 " 0 0	! Ž " x
@ ₀	q 0 xß !!!	ß ß ß !!!	q 0 ß!	0 !	!
¶ ₀	qx " !!!	ß !!	qx @ !	" " @	!
¶	qx " Ž	ß Ž	0 0 Ž x	qx Ž ß 0! @	0 Ž! ß! 0

ú±2(4 T6* @¶ ÷ Á*U-A/£

&đA 3 ½2(4 T6* @¶ ÷ Á*U-A/£ U Z ð 33Ö
 ÆÖç, 0í&æ Ñ 7 - , % ÆÖ2(4 - + " m.g " h
 > @ 2 !A#½2(4 &È!æ2(4 %ææ2(4 &ä j 2(4 &x
 Ö2(4 0v3ñ = % ÆÖ1*U7W§ &!æ±±& i g
 x 0 " ! ! . ð k! 0 ! } ; - à ! } W • ! g ß Ž ß %

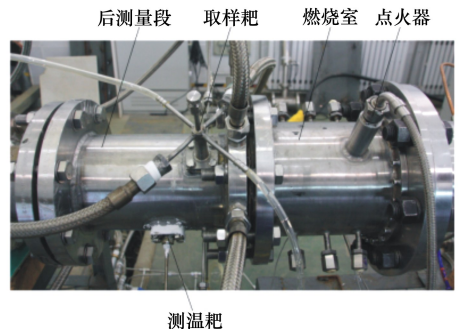

+ "æÖÖ2(4 +

úž† &đA 3 ½(4 T6* @ñ

E Dô&đA 3 ½(4 ú Á #K! í "U: 9 ±±
 ËO' â 8 "Fz5 M±1)32(4 Z±± EL'nC "A 2(4
 1 • \$ Bàû d5F] 3 ½ ±±h ú Á #K!: B²Dô
 £ ±±@o "6* L Ě(Ý&đA3ñ3 "€ Ó"xFü±±Ě # T %
 UE =y&đA 3 ½ z " & Á%#5 <!a ä d5F
 & K_Ñ'! TE =yĚO'50e "ĚO'â . g&đ Ñ'
 t #VÓ ß "!! ý "& %æVÓP Dè 0!!! ý",
 NĚO' #K! d"ž . 4 ĚO' " N"+ g ĚO'z &
 d5F±±&&" + %E Dô&! 3 ½"P #Vg h>@3 0
 U d5F " WFôd • Kôp"^^ » Y NĚO'Fô*U±\
 • J-Á%æC # \$5 d5F"Z ô #VÓD°P " ' Z ô
 Fôd • & %; k "s t & ; - + E&"¶ • T7œ %

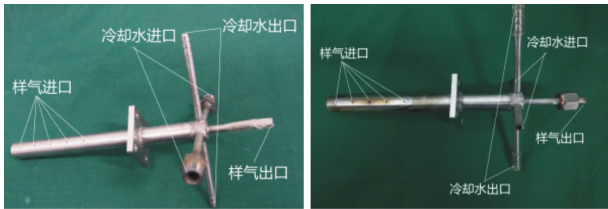

a) 实验前

b) 实验后

+ œ d5F& K_Ñ'! T ĚO'4 É

úž† ĚO' â 1 • > 6 u TO'@î

& Z ô 33Ô ÂŌç, 0Í&đ Ñ U: 9 â 8 ±±&đ
 & Ñ' &đA3ñ3 "€ ÓE =y³ "xFü" £ E =y³ • >
 6 u T 3 ½ %±± ĚO' â - = m.g %
 =• ú† ĚO' â

E #V E	/š!A	œN&đ	h N&đ
â Ó ō ý Ě ě é U	"nFü ð	!æ'nFü ð!	!æ'nFü ð !æ!A!
	%k¼ q ^o %k¼ q ^o %k¼ q ^o		
ß "0"ž "ž	ž	ž	ž
0 " ž x!Ož	ž	ž	ž
"xžž xx	ž	ž	ž
x "x! x ž	ž	ž	ž

g ³ 6* L ó-> @ĐÄ&đ Ñ ±±T6* ĩ • "NĀU L-
 >@&"xFüÄ] ±±&đA3ñ3 "€ ÓE =y • > 6 u T Q
 Ú" /8 7 e*U±± • > 6 u T Q \ !T =ž¹ !æ!A
 ! =ž¹!T =ž±±@ĐÄ™< - %" om.g "!æ!A!
 =ž±±@ĐÄ™< - %" om.g 000%

$$\begin{matrix}
 \overset{0}{>ô\hat{A}} k & \overset{0}{U} \overset{0}{U} \overset{0}{U} \overset{0}{U} q & \overset{0}{U} \overset{0}{U} \overset{0}{U} & \% " o \\
 \cdot \overset{0}{>ô\hat{A}} k & \frac{\% \tilde{N} \tilde{U}] = \cdot \tilde{z} f \tilde{P} \tilde{N} \tilde{U}] = \cdot \tilde{y} o}{\tilde{P} \tilde{N} \tilde{U}] = \cdot \tilde{y}} & & \% o
 \end{matrix}$$

œœT =ž¹U » =• @ ; „ 3 ½(4 ±±"xFüó-> T "
 !T"€ Ó±± & | B. < " =• ; E Dô3 ½ "xFüÄ]
 ±±&đA3ñ3 "€ ÓB. ÒD]Fôd %æKó] d!A±±ñ3 "€
 Ó ±æ!A! =ž¹U M³ Fôd %æKó] ±±5)3 T "!æ!A!
 ,%& | B. < " =• ; Fôd %æKó] ±±d!A B.6* =• @
 &đ Ñ' &đA3ñ3 "€ Ó±± t i %
 &đA 3 ½ "xFüÄ] ±±T!A"€ Ó¹ &đA 3 ½"
 @ĐÄÄ] ±±T!A"€ Ó4 É - =• x m.g "E Dô'xFü&đ
 !æ¹ /š!ABUFü'nFüÄ] ±±&đ Ñ h!æ!A ; &đA 3
 ½" @ĐÄÄ] ±±h!æ!A! 4 É - =• " m.g %û =• x
 1 =• " „ 8 ' "UE xW â %æ " @ĐÄT"€ Ó ;
 "xFüÄ] ±±T"€ Ó - T4 & | g !žx . " @ĐÄæ
 !A! 1 -)3 "xFü!æ!A! ±±- T,%& | g xž . "
 \$ Bà!ž. 1 " . ±±A >@o "A! ; UE xW â %æ
 8 "xFü±± • > 6 u T7œ " E =y&đ Ñ T6* ĩ •
 @ĐÄ%

=• ¼!T!A"€ Ó±±"xFüi ¹ @ĐÄi &!

ĚO' â	!T!A"€ Ó		4 &
ß	ßžž	ß ž	q! ž
0	ß ž"	ß ž	q! ž!
	ß ž	ßž0	q! žž
x	ßžž!	ßžž@	! žž@

=• † #.ú : 9 æ" Ä] ±±æ!A! &!

ĚO' â	!æ!A!		,%&
ß	!žß "0	!žß !	q ž"
0	!žß !	!žß x	žß
	!ž0 !"	!ž0 "!	ßž
x	!ž0 ßx	!ž0 "x	xž

úž† &đ u(' ' #VÓ ĚO'4 É 3 ½
 g ³ 6* LO'@&đA 3 ½" U"xFü&đ u(' 1 &đ
 & Ñ' #VÓ æL ±± =y T "Y ' Fô*U Á%æC "x
 #V5F&&đ u(' 1 &đ Ñ' t #VÓE =y³ "x
 Fü"Y ' Fô*U±±"x #V5F4 ± - + @m.g %x #V5F0
 4> U d5F8 #e " !]] 1 " £ ; d5F U • > z 4>
 u ! | ž 0 " j FÜE-z d5F & 8 #e #VÓ g ±±ž ú %
 "x #V5FFô*U i , & *b £ " £ FÜ8 80! ! 2ß !!i "1è
 Óov3Ôg ' 3Ô%



+ @æÁ%ævC "x#V5F

Fô*U&đA 3 1/2" ; "x#V5FÄ] ++: 9 â 8 &đ
 & Ñ' t #VÓ^- =• m.g %û=• ,8 ' "
 EÖ&đA 3 1/2" @ĐÄÄ] ++&đ Ñ' #VÓ> EzP
 » "x#V5F+±"xFü4 É "59 AK1/4m' #VÓ++: Ú ý
 P "Fô*U&đA 3 1/2" ; & *b £" Ä] ++#VÓ| :
 Ú T "U ËÖ1+± xW â Z"- T| g Ž. %
 Ô*L| ++h>®) \ â- æL\ d5F1 "x#V5F
 t ¶=òU&đ Ñ' ; "xFüâ 7 "xFüâFô*U!a ä 4 ± "
 K1/4m#VÓ++: Ú ýP "& D1/4 1' &"n • & CE^ È T +
 - æL\ K1/4m&đ Ñ' #VÓ++: Ú ýP "x#V
 5F+±"xFüA B. ' B. T %1 & *b £ "x#V" ,% "EG
 D&đA 3 1/2" @ĐÄ&đ Ñ' #VÓ (Ü° 2M±ž
 úD° < "xFüA : GK'&đA#VÓ++t P 59 È T "
 ' U"xFü&đ Ñ' #VÓ æL&đA 3 1/2" ! & *b £
 " "xFü80! ! - &ëÓ! P %

=• ä±&đ Ñ' #VÓ

ËÖ1	â	' t #VÓ ðy	,%&	ä
		&đA 3 1/2"	& *b £"	
ß		ß!ßxŽ	ß!ß Ž	!Ž0
0		ßßx Ž	ßß" Ž	Ž!
		ßx Ž	ßxß" Ž	xŽ!
x		ß" xŽ	ßx® Ž	Ž!

Fô*U&đA 3 1/2" 1 #Vt " @ĐÄÄ] ++: 9 â
 8 &đ u('^- =• ®m.g %û=• ®CE ,8 ' "&đA
 3 1/2" @ĐÄ' ++A &đ Ñ&đ u(' t U . KqDp"
 s#Vt " Ä] ++&đ u(' 6 . "£ h>®)
 \ ^ » & *b £ "x#VA 1 ËÖ'2(4 • &) 7! % #V
 t " @ĐÄ&đ u(' ++Çv \ ^ &đA&đ BB++ÈKr
 #Vt ;)3 @ @ĐÄ#Vt ++ i " &đ u(' ++1ëÓ h>®

& *b £ "xFü1ëÓ++ž ú " ') 7! P #V8 Fô*U#V
 t " Ä] ++&đ u(' G' (YD°T | %
 =• ' ±&đ u('

ËÖ1	â	&đ u(' ä	,%&	ä
		&đA 3 1/2"	#Vt "	
ß		Ž®	Ž!	0Ž!
0		Žß	Ž!	0Ž
		Žx	Ž0	Ž0
x		Ž"	®Ž!	0Ž"

*^ TM< %00o1 %0 o ,8 ' "&đA 3 1/2" @ĐÄ
 ' t #VÓ++e ð \ &@ µ • " "£ Z&đ u('
 Fô*U&đA 3 1/2" @ĐÄmÄ "59&đ u(' h>®; - !T
 C-à 1 W&ð-à!O ç k 4 • ,% " ' ' » &đA 3 1/2
 " +±' #VÓ' &đ u(' "xA 1ëÓ "xFü(Ü° +±ž
 úD° < "A ' #1/4 D° Ç %"xA A ' Y/ Ç U
 !Žß. ² %

4) 7 mE "&đA 3 1/2" @ĐÄÄ] ++&đ Ñ'
 #VÓ' &đ u(' 1ëÓ! P & Ç T! a "E/*U» ê
 â & o(Ü° 8+±&đ ÑT6*-A/£ %
 úž±&đ Ñ!Ž ç k'! T

&đ Ñ %og &đAD> g ++h>®Ž #1/2" £!A . !Ž
 ' - h>®2 - !T C-à &| !T C- 1 W&ð-à!O %Y
 ' ' » &đA 3 1/2" & Z ð 330 ÄÖç{ !Ž &đ Ñ++
 !Ž ç k'! TE =y³ ËÖ'-A/£ "A . !Ž ' - K1/4A
 ! +± CB, ì - + m.g %

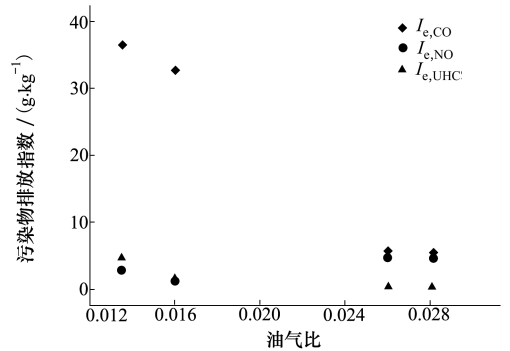

+ æ: 9 â 8 & @ &¶ ++ç k 4 •

û + ,8 ' "- !T C-à 1 h-à!O+±ç k 4
 • K1/4A! ++: Ú È T59Kz{ "U â ß# ð æN
 %"mF !æA! Dòu ") 7! T Füt±- !T C-à *L = "
 â 0h N - ø %"s ' # h!æ"nFü < "&đæL+C
 D° "CE6 D°P ++- !T C-à *L = "K1/4m h!æ"nFüt±:

Ú Ě í " &đ Ñ ² !æ!A! 3 0 t - - !IT C-à ¹ h-à
 !O*L =Fü; k ü < "U â ; "h-à!O+± ç k 4
 • ' Y 7 g L#%[!T C'- ç k 4 • K!æ!A! +±Ě T
 u u Kz { ; Ě í +±B, i " ì \ U â ß # œN!æ
 !A! D°P "mF #VÓD°P "G 6 D°P +±[!T C'- *L
 = " â 0 h N - ø %" œN!æ!A! Kz { "mF #V
 ÓKz { " ! [!T C'- *L =Füü < "s K!m â ¹ â
 x h!æ"nFü+±: Ú ý P "h N 8 #e#VÓt P ") 7! [!
 !T C'- ç k 4 • : Ú Ě T "h €59?- " ! [!T C'- +±Ž
 4 • K!æ!A! +±: Ú ý P 59 Ě T %

T6* @ř ¹ Á*U-A/£ "-A/£4 Ě=• ; á
 ßo @îÉ ' /ø +±&đA 3 ½(4 ¹ • OS5 ç ö
 +±Ž ç k "x FÜ > ßo "2(4 ú Á #K! / Ç U ß!
 ² "T T ý P ³ 2(4 +±"x FÜ u (' %
 0o Á%# \$ 5 < !a ä d 5 F ² 6 7 œ ± ± & K_ Ñ
 ' ! T ¹ d =• T "£ • › 6 u TP "E/*U » , a F
 &đ Ñ T6*-A/£ %
 o E @ ð • (Ý 6 +±&đA 3 ½ @ ð Ä æ " = ' - ³
 Ě O ¹ Z "x FÜ ì) 3 ß ñ 3 Ÿ • ¹ d ! A - T i • B B ± ±
 "x FÜ A " ý P ³ &đA 3 ½ @ ð Ä 4 Ě ó -> T %
 x o ' » &đA 3 ½ ' /ø +±• = 3 & @ µ • " 6*
 L ó -> Ä] &đ Ñ ' #VÓ "D°& *b £ "x #V' , % " A
 @ ð Ä æ " 1 Ě Ó ! P & % 80 ! ! ě & Ç T ! a %
 "o &đA 3 ½" 6* L ó -> Ä] &đ Ñ ' #VÓ &
 &đ u (&Ž ç k 0 v T 6 * i • " Ě (Ý ě 80 ! &
 1 ě Ó +± &đ Ñ T 6 * @ř %

¼ 4 ‡ @ç

Y ' &đA d ¹ 3 ½(4 E =y³ E C @ @î"
 • ³ &đA 3 ½ • › ; 1) 3 æ" "£ ' » Ä Ö ç { !Ž
 &đ Ñ &đA d 2(4 ¹ • › ; 1) 3 æ" E =y³

ï 50 ´ ([Ä

ß Ö œ F p - ž " 2O / Ž u E &đ A D > g &đ Ñ X Ö Ž D Û ä 7 V W Š G ' ' u . k " O ! ß
 . ç ! • ü d L ě i . L ě @ Ž ö , ü L ě ù > H U ü ð ě •] &ü w ç X Ö Ž > ÷ ç k ä ö ü U ě ç ç ; ü w f ě ç " O ! ß % œ d ě o
 O Ö œ M H " Ä ´ L 4 " ½ { 6 " 0v Ž > *U 7 W Š p Ö g { ç k &đ Ñ - \ p , (Ý 'á ÷ !a . Ö Ž V W Š " Ö " O ! ß x " " % 0 o ä O K " !
 ; @ ç H d = Ä ç ! _ ü d ě i @ ü U d ě k " w U Ž Ö ù • q] ž w i w ü ě L ě Ä ù • ! Ä 6] = ÷ ç •] &ü w ç ü d ě • k = ! • ç
 ÷ ð ö ç k ě ç . Ö Ž d ě . ü ç U • ! ö ç U ě w i " O ! ß x " " % 0 o ä O K " ! % œ d ě o
 Ö œ ;) < " (, \ { " M Ý " 0v Ž V W Š p Ö g h &đ Ñ P #V' x FÜ - \ . Ö Ž V W Š p Ö g " O ! ß " x 0 % 0 o ä @ K
 ü ö ç H X = k ä i = ü ö ç H ; d ě d ü U " @ ç H > = k " w U Ž @ k d] q d ě ě ç X U ü ç] ž w ü d ě • k f ! • ç X U ě •] &ü w ç d U] & ç
 • ! ö ç ě k ě ç . Ö Ž ö ç ě k ě ç " O ! ß " x 0 % 0 o ä @ K % œ d ě o
 x Ö œ ü ç Ä ç ç X i ç " " i ö ç ě • @ X Ž X U ü ç] ž w ! . w 6 ě k ě •] &ü w ç ě] q d ě ě ç & f w d • ! d ç • ü ě ç L ě
 H U ö ç U f = . Ö Ž i ö 6 K ü d K ! x
 " Ö œ i L ě ! • ç H • ç • ě " > • ě ě = . X ü ç Ž •] q ü w ç ě ç k d] ! • ç U ü ě U ě ě • ! •] q 4 d] ÷ ü U 6 @ = & ç ü] •] q • ÷ ě ě " • • ü ´ w
 ě ç • ç ě L ě ù " ç ě ÷ ç w L ě • ! ü w i d • ü " L ě d ě ě L ě K • ü k ü w Ö w ç U ě ě • Ö Ž ç ö i ö i ě K Ö
 Ö œ ; @ @ ç . @ @ ç H Ä ç ö ü " Ä ö 6 ç 6 " w U Ž 6] = ÷ ç d U ě U w ç w i • ! U ě ü Ö ö 4 U f i v k > i ü w ç •] &ü K
 w ç Ö œ ö ç ö i ü = ü d ě • ç ě " i L ě Ö = k • " U ÷ ç ě ě " O ! ß
 @ Ö œ ý ö @ Ä 6 ç H X " Ö 6 • 6 ý ě ě " ; @ @ ç . @ " w U Ž ö •] q U ě = • ě • ! d ç i ü ç K H ě ç U ě ě ě ě ç ě ç K E ç ě ě = Ä L ě Ö ç ü w ç K
 ½ ü w ç •] &ü w ç • ç ě ç w Ö œ ö ç ö ě ç q ü = ÷ ç L ě 6 ě ç f ě • ç ě " i U w Ä U ÷ ç " O ! ß
 Ö œ ç ; ý ç @ ' i @ 6 Ä ě " ý ü ö ç ü Ž ç ü w U ě ě ě • ! w d •] &ü w ç ě ç ě ç U i ü d] ¼ w X • •] &ü w ç ÷ d U i U q = k
 ě ç & i f w] Ö œ x ! w d ö ç ö ç ö i X 6 ä ö 6 ä i 6 6 . = ç w ě ç q ü = ÷ ç • ç ě ç ě ě L ě 6 4 d ě = w ě ě ç U " O ! x
 Ö œ { Ç L " (, ;) < " 9 ´ Ý " 0v Ž ' » &đA 3 ½" +± V W Š p Ö g &đ Ñ T 6 * - A / £ . Ö Ž V W Š p Ö g " O ! ß " x 0 % 0 o ä @ K ß
 Ä ç _ U ě L ě " ü ö ç H X = k ä i = H 6 i ě " w U Ž • U ü d • ě ö ç ě k ě •] &ü w ç ě ç ě ç L ě ù > U › • ě H U ö ç U f = X w d ›
 . Ö Ž ö ç ě k ě ç " O ! ß " x 0 % 0 o ä @ K ß % œ d ě o
 ß ! Ö { Ç L " (, ;) < " M Ý " 0v Ž &đA 3 ½" "x A &đ A D > g h &đ Ñ &đ u (& A . ! Ž ' - A 3 ½ . Ö Ž V W Š Ö Ě " Ö "
 O ! ß 0 % 0 o ä ß ! " ß K " @
 Ä ç _ U ě L ě " ü ö ç H X = k ä i = @ ç H > = " w U Ž H U ü ð ě ě ç ě ç U f •] &ü w ç ç ç ç ö ç U f = • ! •] &ü w ç ě ě ě ç ě ç U f L ě 6 4 K
 d ě ě w 6] = ÷ ç = k H U ö ç U f = X w d › . Ö Ž • ü ç U • ! ö ç q ě ě ě ç ě ç O ! ß 0 % 0 o ä ß ! " ß K " @ % œ d ě o
 ß R Ö i • ě = w f • ! ö ü w] • w 6 ě k ě ç ç Ž ö = ç d ě ě H U ü ð ě ě 6 ě k ě ç 6 4 d ě ě w i] • ´ X U ü ç] ž w • Ö Ž i ö 6 ö • ě ß R @ " O ! ß

130Öi•ù=vyf•! öüw] •wü 6jk= ç Žêøù ›üç !•çvd •çwçü•ü iUj q=çk Uç› X Uüç] çw•! HU •ü 6] = ⇒ç !ç] ö-øwUw
üç=ç 6jk= •ÖŽi ö6 ö•ê ß0" Ö" O! ßß

ß Ö »"á "2O' / " ^S|N "0v ŽZ ð 33ÖBχæ! ä %ÄÖç&ð& Ñ"n Ö ÷!Ž ç k'! T-A/£ .ÖŽ-∩D GT " " Ö" O!ß "

%"oâ ß KO
_ @Uç" i .çUç=ç" ;@ ê çk! = wUŽ d dUwUwç=wü•! è• è= › Uç› 6] = ⇒ç !ç U •çù çwçü i wç› Á Uç Öç üw
çç¼üw%ÄÖç •] &ü wç .ÖŽ.üçU•! ¶•øvd wç è• fwùdç=üU ç=ü ç=ç" O!ß " %"oâ ß KO %ç dç o

13x064Y: ŽuE &ðAD›g &ð& Ñ@®îA p XÖŽ7"æ á 7"æ ÑEGT " ' 'u.k " O!ßx
ü 6çidü] =çkŽö›üUç› HU üç=ç •] &ü wç Ö çk Uç› Ö ü •çj çwX ÖŽi dUçkdUçá i dUçkdUç.ççwçk ç=ü ç=ç êç "

O!ßx %ç dç o

13" Ö { } ŽN g p Ög &ðA 3 ½2(4 @®î; È(Ý ÖÖŽ-∩ ¶ á>-∩D GT " " O!ß

Äç Ä Ž Ö çk Uç› ç ç] çwçç ç •! ö-øwUw6jk= HU öçUf = if w] ÖÖŽi çUçá ¶•øvd wç è• fwùdç=üU ç=ü ç=ç"
O!ß %ç dç o

ß ÖEP - "({ 7à" B î "0v ŽN g p Ög ç!A!Ž '-+±"xFü .ÖŽWß Ö È " Ö" O!ß" !%ßoâ x K"0

Äç HU ç " ü ö¶H @üUçk" Ä_ ê=ç" wUŽHU üç=ç 6jk= 6] = ⇒ç X Uüç] çw.ÖŽ.üçU•! ö ç çüü ê• ç"
O!ß " ß %oâ x K"0 %ç dç o

138D(;)ç " 5ÄK " M Ý "0v ŽWß &ðA"í D›p Ög &ðA 3 ½"xA ÷ @ðÄæ" .ÖŽWß Ö È " Ö" O!ß" !%ßoâ 0" K"®
ü ö¶H Xçkçü= î çö _Uçk" @ö¶ >çk" wUŽ] ç çüüç è= › wç•çö ç çk= •] &ü wç çüü è=ü ¶• >U › •ç

HU öçUf = .ÖŽ.üçU•! ö ç çüü ê• ç" O!ß" !%ßoâ 0" K"® %ç dç o

ß Ö% 9 " R M ÷ ŽWß &ðAD›g &ð& ; &ð& Ñ X ÖŽ-∩ ¶ á>-∩D GT " ' 'u.k " ß x

Ö i d çkwçk" _ö¶ dUçUççŽç •] &ü wç ç Uç› •] &ü wç•! ö ç çk= X ÖŽi çUçá ¶•øvd wç è• fwùdç=üU ç=ü ç=ç"
êç " ß x %ç dç o

ß Ö è @Äç è ü " èö Ä è ŽHU üç=ç è ç•ç Uç› X ÖŽ0ç› 6› Ž> Uç' i ù=çù " O!ßx

O! Öì { Bb" 6"W#f" { 4 Ž&ðA 3 ½"xFüP #V&ðA#VÓ+±æ" .ÖŽWß Ö È " Ö" O!ß" O! %oâ x !Kç

; @ ¶H @üUçü= .ç @çkdü" Äç .çUçŽX wç› !•çHU] ç çüüç X Uüç] çw&f HU öçUf = .ÖŽ.üçU•! ö ç çüü
ê• ç" O!ß" O! %oâ x !Kç %ç dç o

O13 Ö ¶Uç çU çç wüw •! i wç› Uç› Uç› üdç• •kfŽ¶ç Kö¶èè d ç•ü d] çüU Uç 6>ð Ä ÖŽ%ß ß K ß K o O!ß K3OK" ÖŽ
dwaç äççUçUçç=çç•üð

00Öi•ù=vyf•! öüw] •wü 6jk= ç Žêøù ›üç !•çvd öçUf = Uç› 6üUüUç ç •! HU •ü 6] = ⇒ç !ç] ö-øwUw6jk= • ÖŽi ö6
ö•ê ß" " O!ß

ã SYB 9 μ ãç \¥ 9¥• ÛSS Þ9Ys¥ s•) 9ç Û¥9 eç ç ReçYãB

Âç Â " i .±Lj@z" _ @Lj" ; @ö¶H Â• zk4=

%ùd• •! ê• çLj> 6z ðf" ¶•ðd wçz ê• fwùdz=U z=è ç=¥" î =ÖLj @! @0" dzLb

Û çY9Þã • Uùùðw f] U üç wd q ð•ð Ljù qLj] wç •! Lj U çK zk= ù•] &ü wç üz> ç dkdKw] q ðwüç Lj> dkdKç üç zù=çz] zW üùd U •üw ww] q ðwüç " ù•] &ü wç z ||=è=zùf Lj> ç• üwLjw] = =ç" wd •qwk] U > =çz •! wd 4=wek kU U] q=z k Lj> LjUf = f w] U ùLjç> •üw wd > U w ç• wççù =z k] wd> U ùçç ùw" Lj> wd !ü K•] q•z z w z wdUqf ù•z ðwLjz] wd> ü=WB !•ç ùUùU Lwçk ù•] &ü wç •üw w w] q ðwüç U wB=d > Žö Lj > ç ùw=¼üwLjz Lj> • Kç üwLjz ù•] &ü wç U ü > w ùUùU wd q ð•ð K Ljù Lj> Ljç =üLjz •! =w kU LjUf = f w] Lj> =w > U w ç• wççù =z k] wd> Ž d zù w kLjz ç ç ü w z> =üw wdUwd •qwk = > kU LjUf = f w]] w wd çz wçzLjz U =è= ö=üLjz ç kLj=UwLjz Ö ç• üwLjw] = =çz] UK üç] z wç @i=ç] z w Lj> wdUw=wdU U!Uwç ç•z Lj> U dkd > U w @iU=¥Ž d ù•] qLj=•z •! wd] U üç] z wç K ü w •! wd kU LjUf = f w] =wd wd •! wd wd =çz U] U üç] z w] wd> d• wdUwd kU LjUf = f w] dU U] ç Uùùðw] U üç] z W U = ç ù•z> =çz çLjz Lj> U & wç wB=¥" wdü Uùùðw f ùUùUwçk wd •üw ww] q ðwüç " ù•] &ü wç z ||=è=zùf Lj>] = =çz ùdUwç=wd •! U kU wüç=çz ù•] &ü wç Ž

Bãe s=çã kU LjUf =+ U] q=z k dJ +•] = =çz+ù•] &ü wç+ z wdUqf ù•z ðwLjz] wd>

Ó #sé=9 s• Ýs=Û äçã¥ xs eÞN¥ Þ9 ¥ äççéy

ôJ ç ç 9¥ äSã ÛBçç 9-YÞã• çY-éYç é¥ã-Yã YãBçs• Yã÷-äYã÷sBBs¥ç ÜY-éYs¥! Þãçã%YããÑÞ-äYã÷sBBs¥çs-VÑ ÞãçãÑeÑý o" J ÞJ SãB Yç-äçYÞç éçã" • çY-éYs¥" 9¥ -äSã éÞs¥ ¥ 9¥e Bã éB" Sççã Yã s-V¥9 s-ç ç Ssã-e ÞYçy